

深圳(南山)中加学校

FRC-5516 机器人队

SCCSC FRC-ROBOTICS TEAM 5516

2015-2016赛季赞助商邀请

Sponsor invitation of Season 2015-2016

世界需要今天的学生成为明天的科学家、工程师和解决问题的领导人。

The world needs the students of today to become the scientists, engineers, and problem solving leaders of tomorrow.

These problems are not academic;

这些问题不是学术性的

**the solutions could help save the world and those technology
problem solvers will be the ones to make it possible.**

问题的解决有助于拯救世界,而那些解决技术问题的人
会成为拯救世界的人。

我们是谁？ Who we are ?



我们的队伍成立于
2013年初

A

我们都是
高中生

B

我们都热爱
机器人，
计算机，
科学或者工程等

C

我们各有所长，
能力无限，
队伍规模迅速增长

D

2013 5
2013中 10
2014 40
2015 110



我们的背景? Why we do this ?

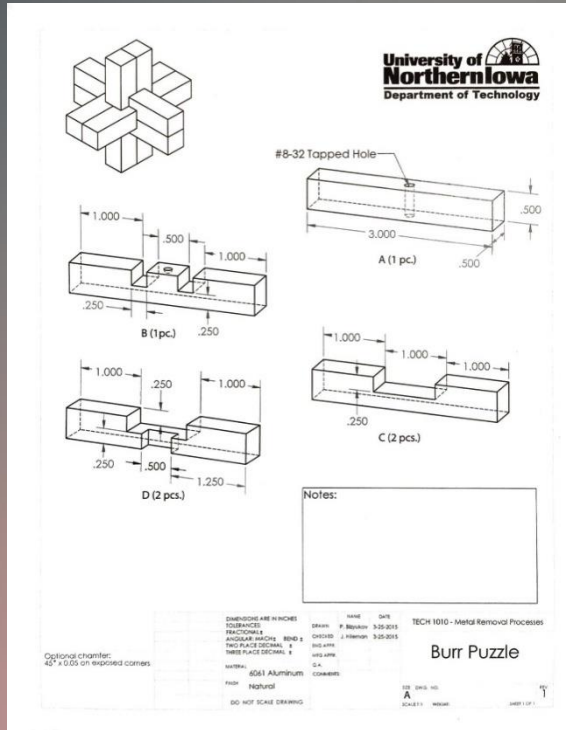

我们的队伍从零开始，没有资金，没有配件，没有老师

我们在学校各处挖掘人才，问老师问题，学习新的东西

我们在一开始自费所有项目，包括出去比赛的路费

我们不停的积累资源，搜索材料，尝试新的结构，实验新的编程

我们相信我们会成为改变世界的人

我们参加什么样的赛事？

What kind of competition we took part ?

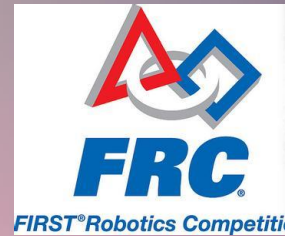
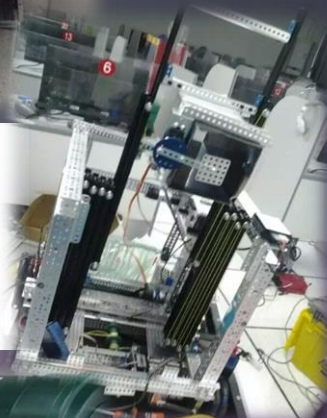
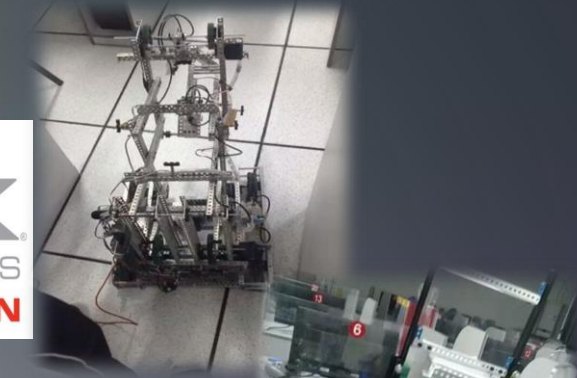
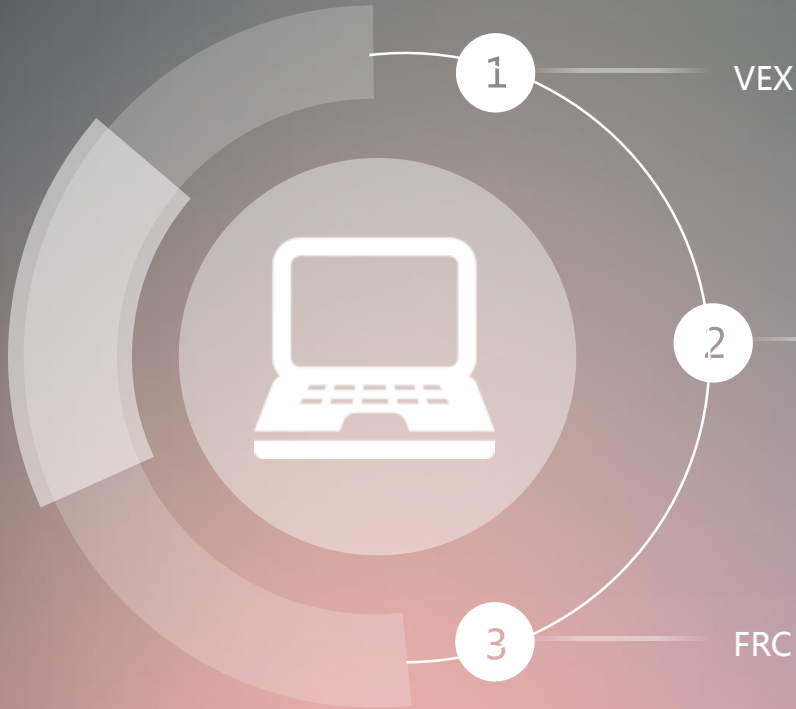



我们获得了什么？ What we got ?



A

2013年届VEX机器人亚洲锦标赛
— 亚洲排名30 银奖

2014年届VEX机器人亚洲选拔锦标赛 —
亚洲排名26 银奖

B

2014年届CRC中国机器人挑战赛（FRC全国赛）

— 全国第3名 & 机器工业设计奖

2014年届FTC中国华南地区赛

— 华南地区第三名

— 最高启迪奖

C

2015美国国际地区赛 明尼苏达州万湖赛区

— 新秀启迪奖

— 新秀最佳种子选手(最高得分)奖

2015中美机器人挑战赛团队精神奖，资格赛全国第三

我们希望.....
We hope.....



Till now,我们很幸运地获得了很多赞助

法国罗格朗集团



富士智能有限公司



大疆创新



中加学校

学生家长也提供了赞助支持



我们需要些什么？ What we need ?

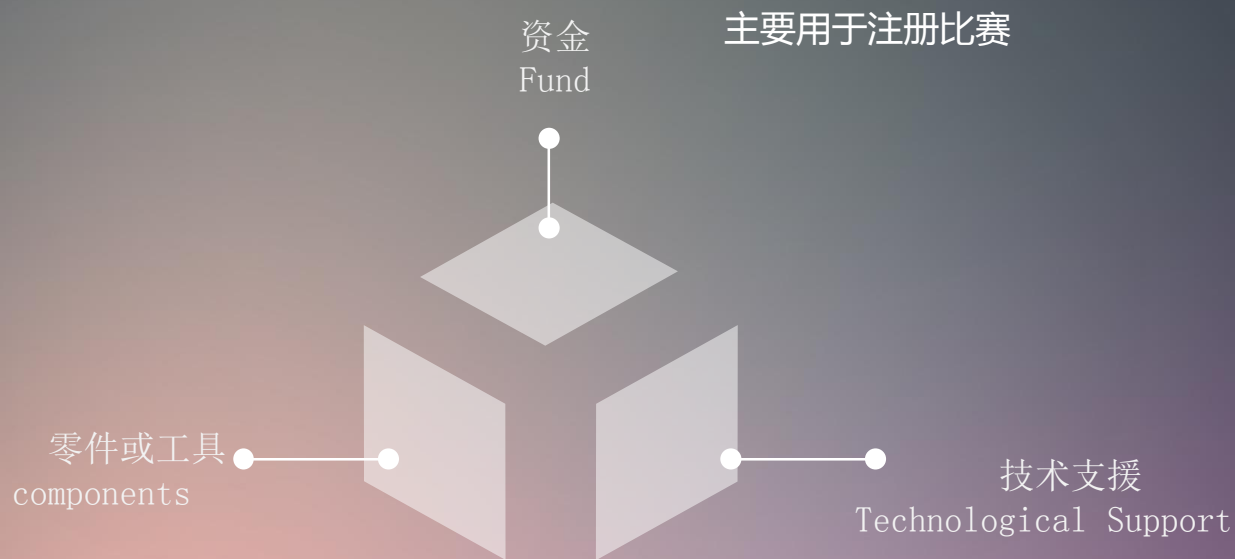

我们为什么需要 Why we need them ?



为什么帮助我们

对于优秀的企业而言，这是一个很好的机会去回报社会，
就像公益活动

我们将竭力配合您，争取为您达成最大的利益和宣传效果



Shenzhen Charity Federation
Shenzhen Futian Bureau of Education



所以 你们的意见？



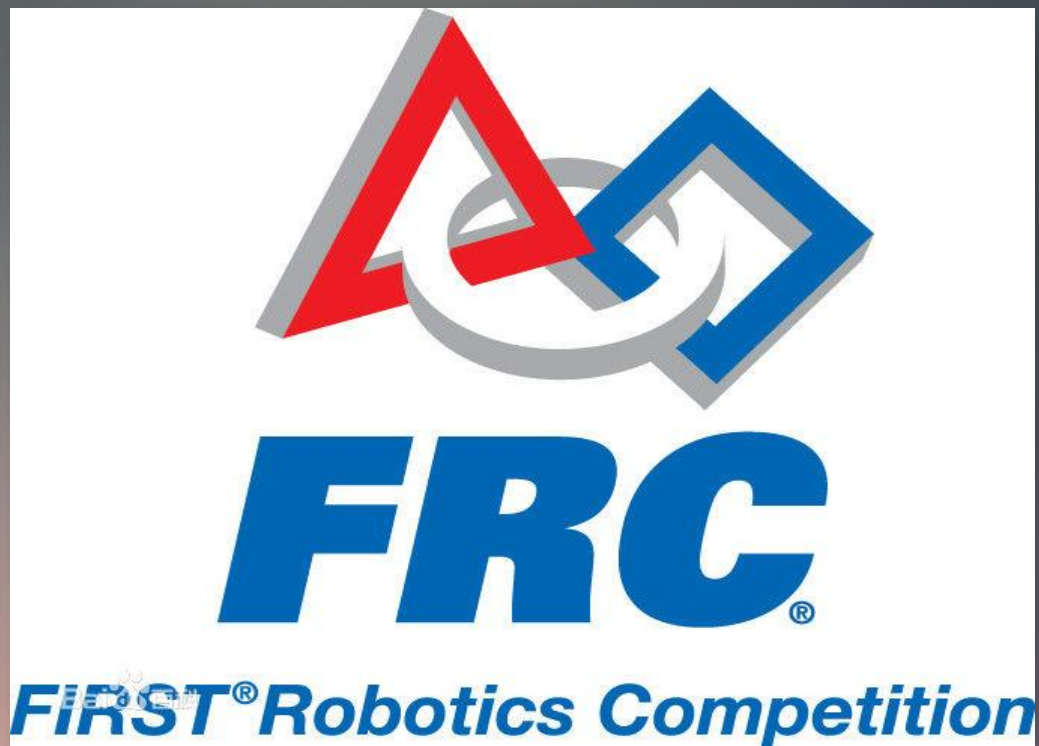

我们一定做得更好
We are always make it better !

谢谢！
Thanks for your time !

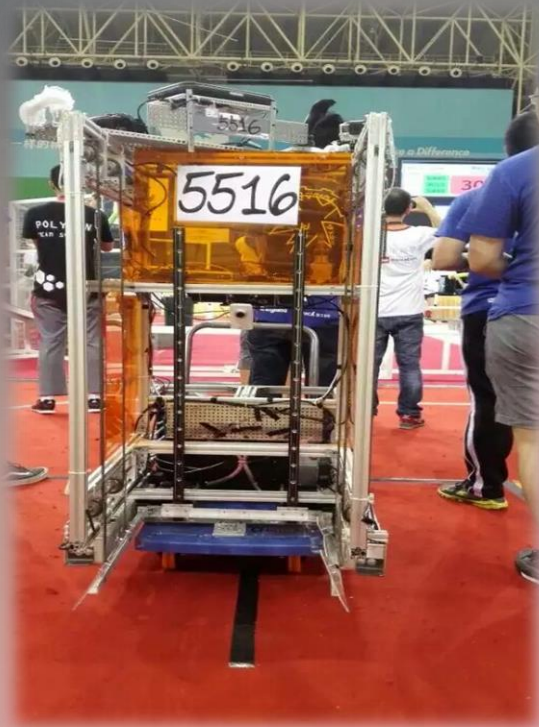

深圳（南山）中加学校
FRC 5516 机器人队

SCCSC
FRC-Robotics Team 5516
“Iron Maple”

致敬